



**GLUSKE
BKV**

Member of Roto Group

System progowy BKV

Izolacja cieplna
rozwiązana systemowo







**GLUSKE
BKV**

Member of Roto Group

Spis treści	Strona
System progowy BKV Eifel T	4
Akcesoria systemu progowego BKV Eifel T / Eifel TB	6
System progowy BKV Eifel TB do drzwi balkonowych	8
Łączniki, blachy ryglujące, wiatrostop	10
Automatyczne uszczelnienie progowe BKV Texel	12
Profil dodatkowy i płytki zwalniające	13
Uszczelki progowe i folia izolacyjna	14
Montaż drzwi z progiem BKV Eifel T	15

System progowy BKV Eifel T

- Do budownictwa bez barier według normy DIN 18025
- Wodoszczelność potwierdzona badaniem w instytucie ift w Rosenheim
- Termicznie izolowana przestrzeń wewnętrzna wg normy DIN 4108-4
- Ukryte wkręty mocujące



BKV 40 T

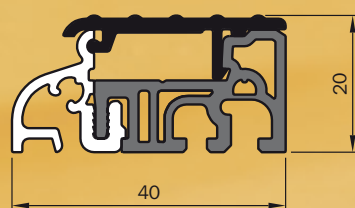

BKV 65 T

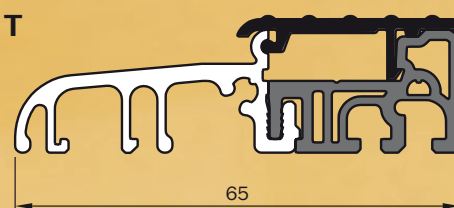

BKV 52 T

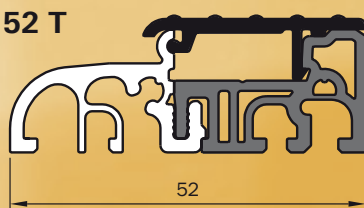

BKV 70 T

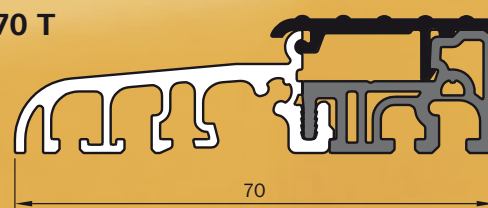

BKV 58 T

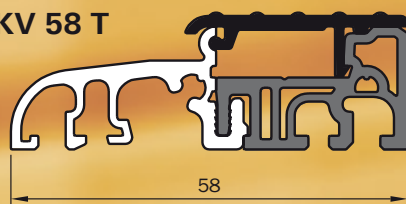

BKV 70 T II

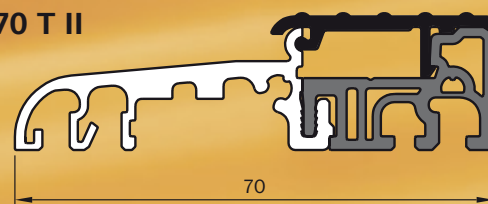

BKV 62 T

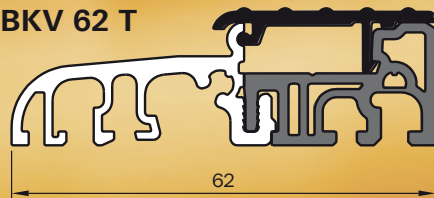

BKV 75 T

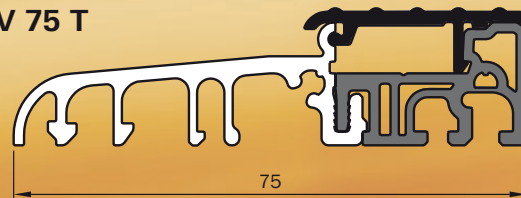

BKV 80 T

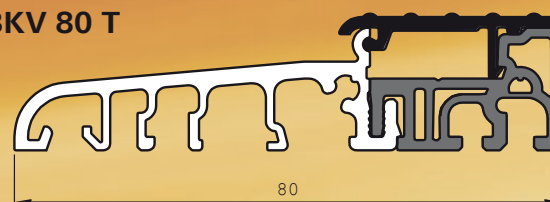



**GLUSKE
BKV**

Member of Roto Group

BKV RS 85 T

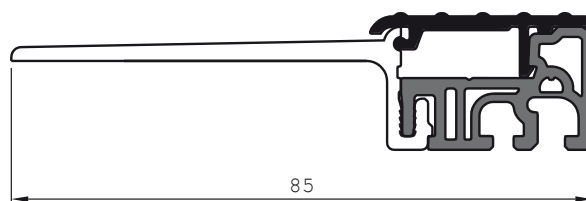

BKV 90 T

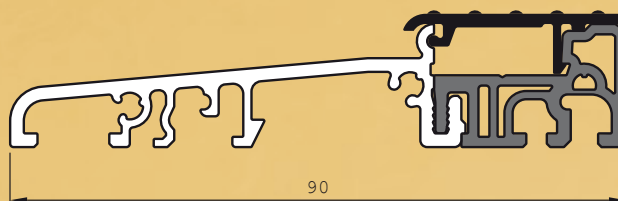

BKV 90 T III

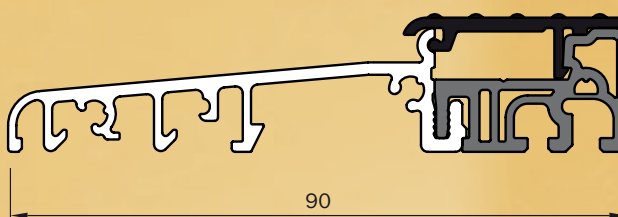

BKV 100 T

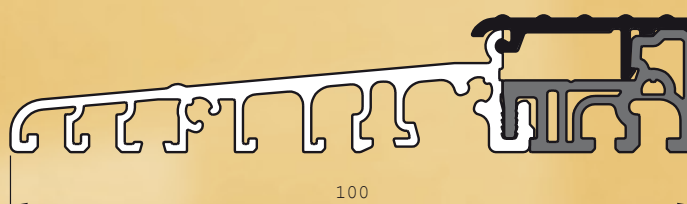

BKV 110 T

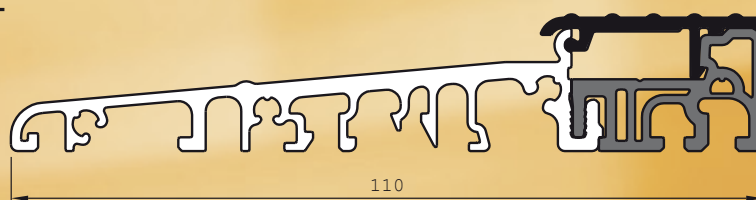

BKV 120 T

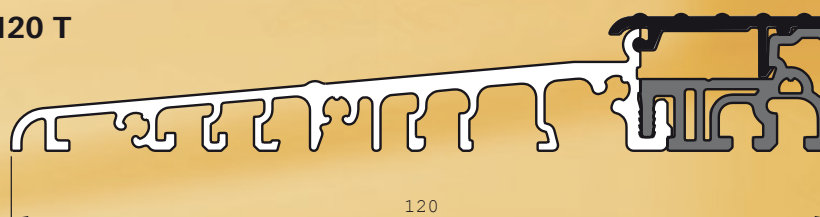

Akcesoria do systemu progowego BKV Eifel T / Eifel TB

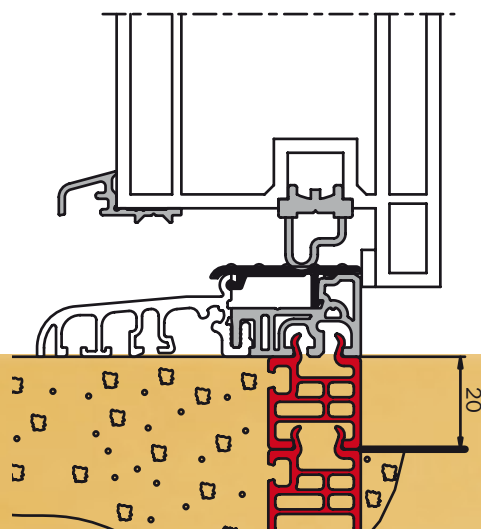

Drzwi otwierane do wewnątrz z różnicą poziomów podłoża

Profil poszerzający z tworzywa sztucznego KS-20

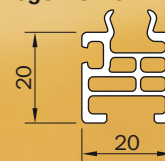

Profil poszerzający z tworzywa sztucznego KS-35

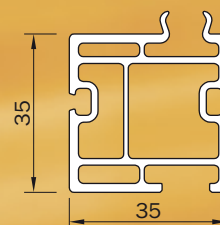

Zaślepki do profili poszerzających z tworzywa sztucznego KS-35 (możliwość skracania)

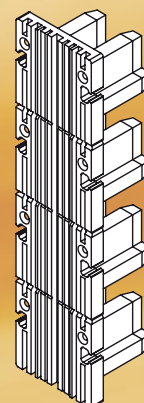

Profil odwadniający I

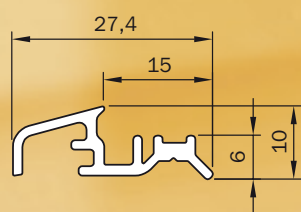

Profil odwadniający II

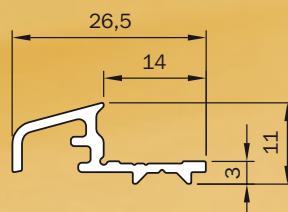

Profil odwadniający III

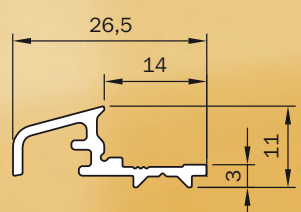

Profil odwadniający IV

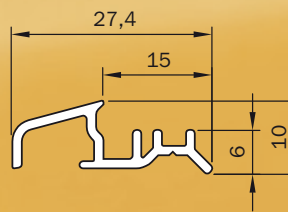

Zaślepki do profili odwadniających

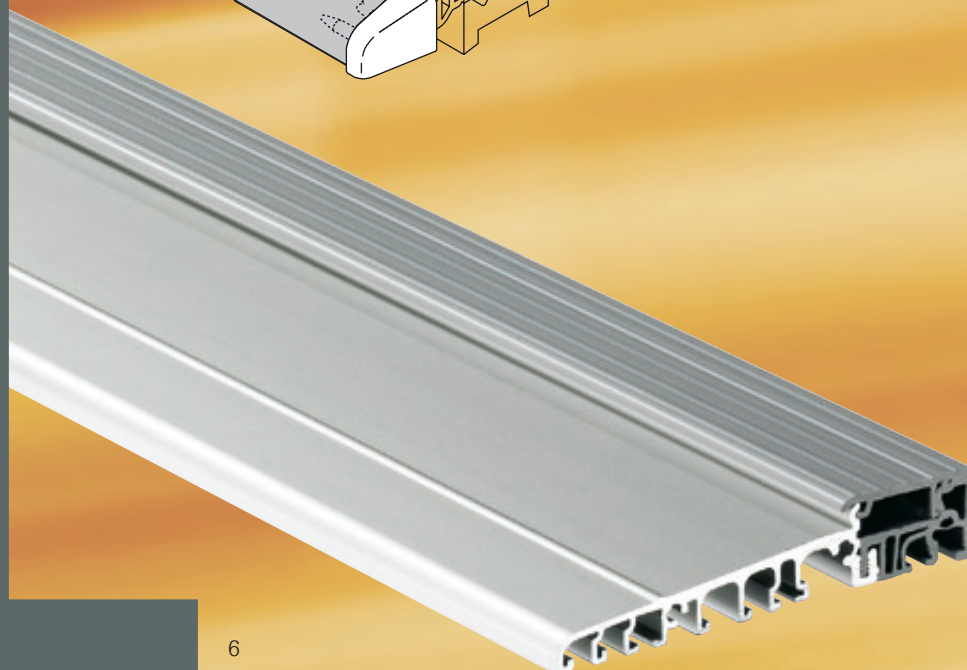
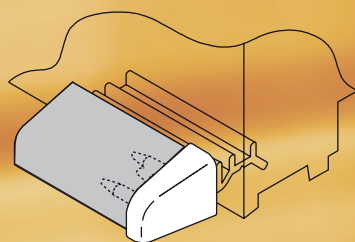



**GLUSKE
BKV**

Member of Roto Group

Rodzaje pokryw



Profile dodatkowe

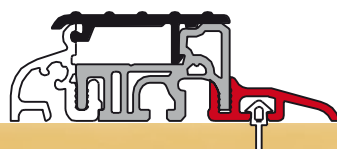

Profil ochronny (PVC twardy) dla progów BKV 40 T - 120 T

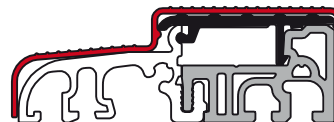

Pokrywa żebrowana



Dodatkowy profil do drzwi
otwieranych na zewnątrz

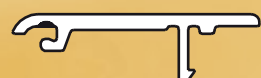
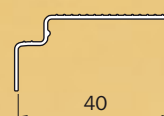

Pokrywa gładka



Pokrywa z gumowym noskiem

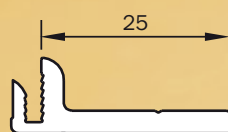

Dodatkowa blacha okuciowa
25 mm

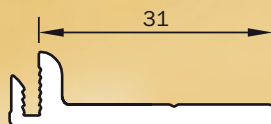
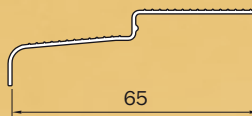
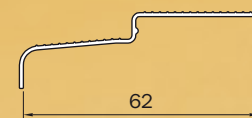

Dodatkowa blacha okuciowa
31 mm

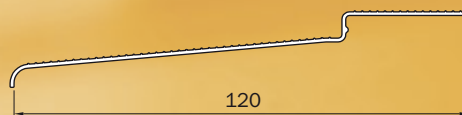
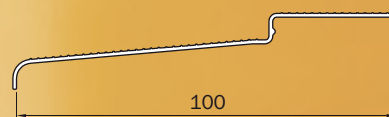
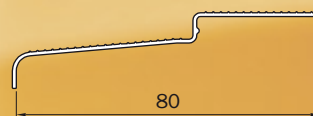
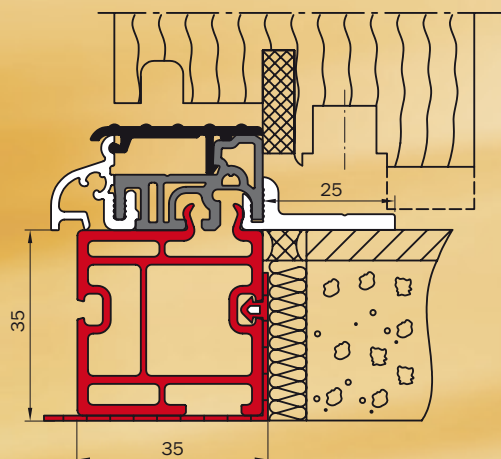
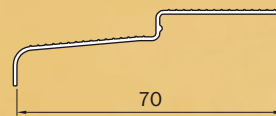

System progowy BKV Eifel TB do drzwi balkonowych

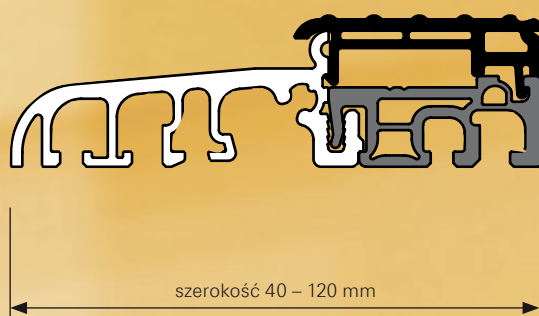
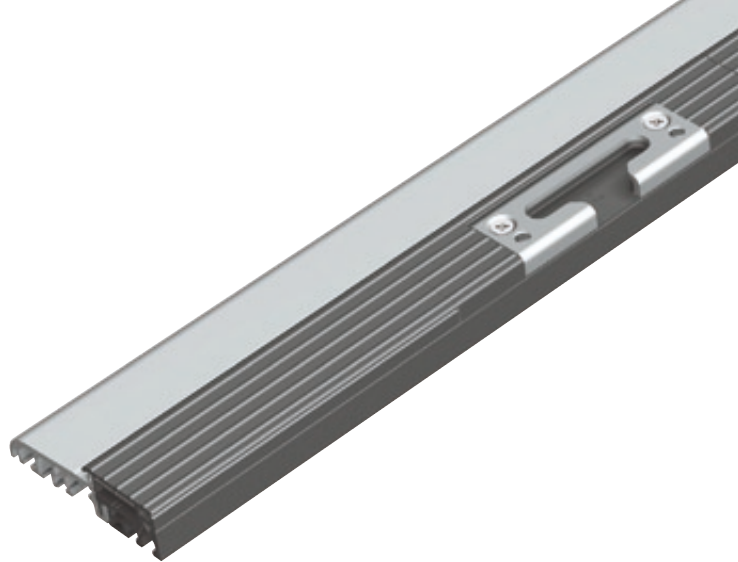

- Stabilny montaż zaczepów i blach równo z krawędzią bez konieczności obróbki profilu progu

Próg do drzwi balkonowych BKV Eifel TB

- Do drzwi balkonowych z drewna i PVC; zarówno do nowego budownictwa jak i renowacji
- Poprawione parametry izolacyjności cieplnej
- Dostępne na rynku zaczepy wiodących producentów okuć obwiedniowych, dopasowane do progów Eifel TB
- Kompatybilne ze wszystkimi łącznikami progów BKV
- Na bazie wysokoudarowych tworzyw sztucznych, odpornych na działanie promieni UV
- Szczelność na zacinający deszcz
- Dostosowany do budownictwa bez barier

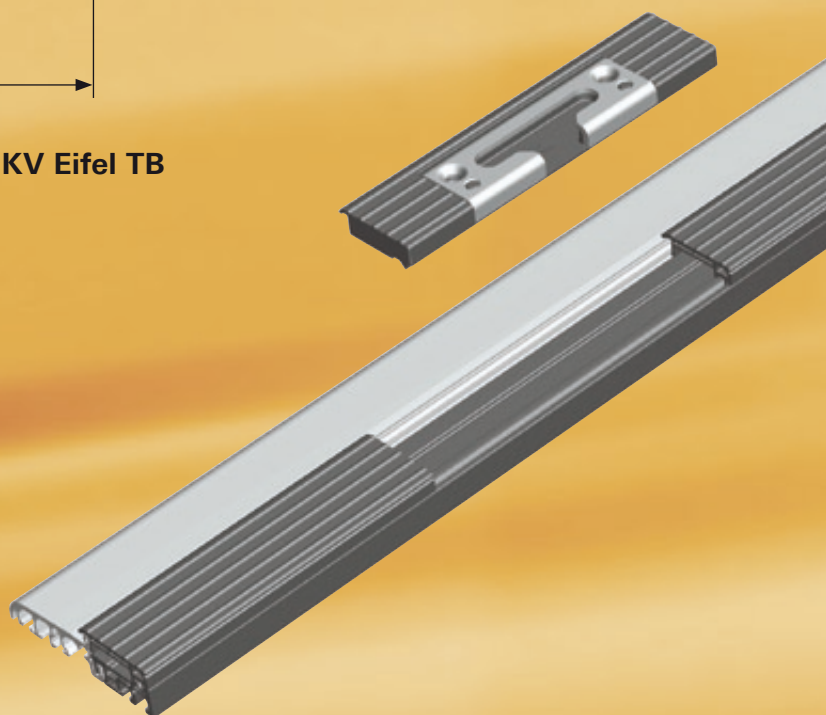

Przebieg izoterm DIN 4108/4





**GLUSKE
BKV**

Member of Roto Group

Montaż zgodnie ze sprawdzoną koncepcją systemu progów BKV Eifel T

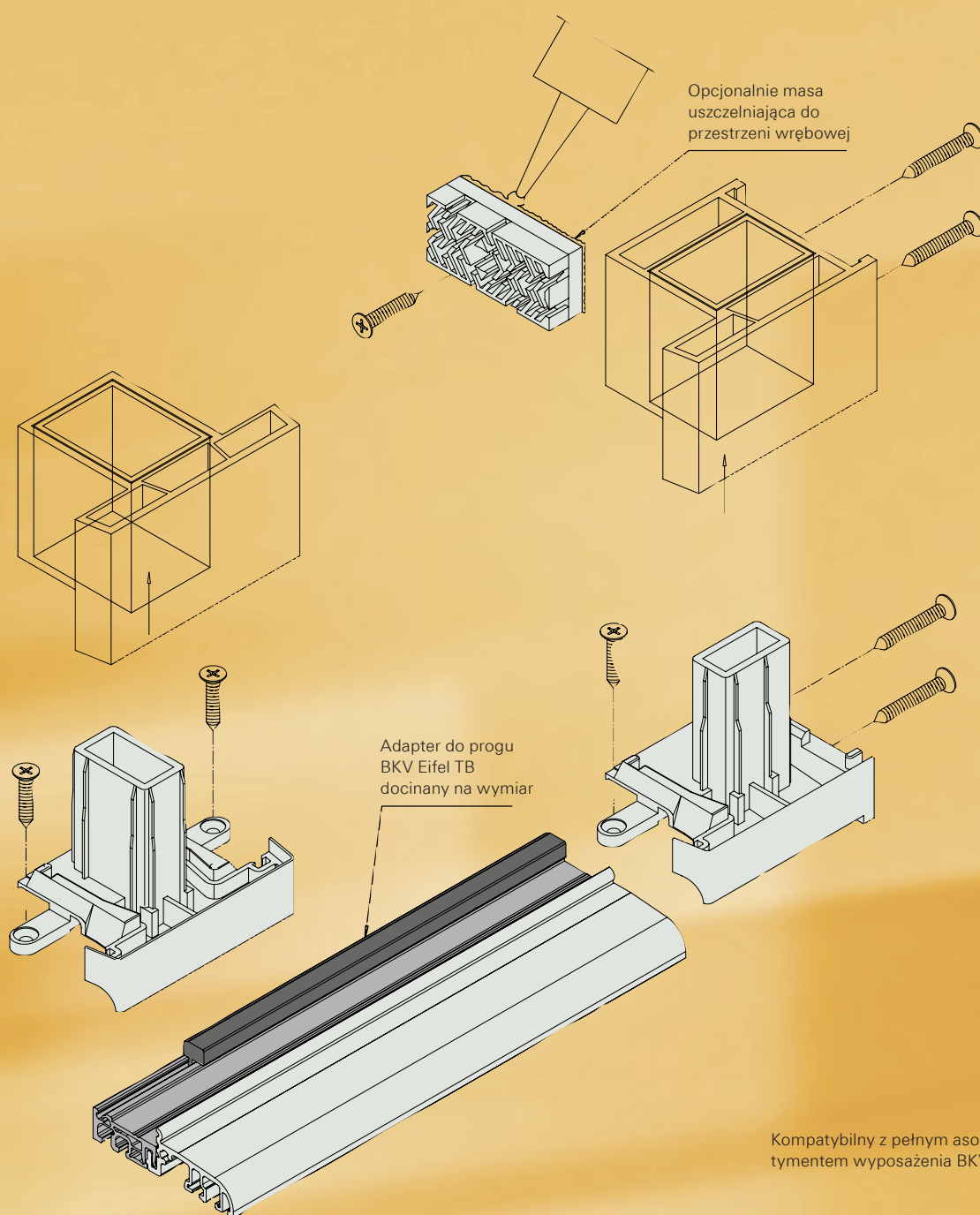

Kompatybilny z pełnym asortymentem wyposażenia BKV

Łącznik progowy

Łącznik słupkowy

Łączniki progowe z zaokrągleniem

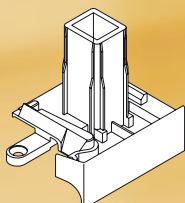

BKV 58 T
BKV 62 T
BKV 70 T
BKV 75 T

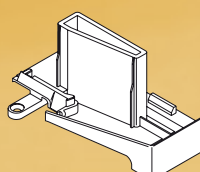

BKV 100 T

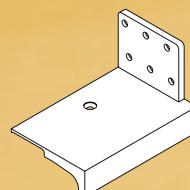

BKV 62 T

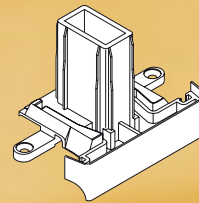

BKV 62 T
BKV 70 T
BKV 75 T

Łączniki progowe bez zaokrąglenia

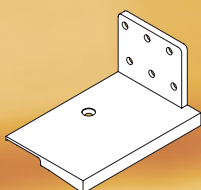

Do progów
o szerokości
70 – 120 mm

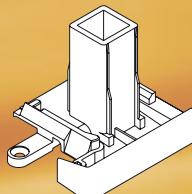

Do progów
o szerokości
58 – 120 mm

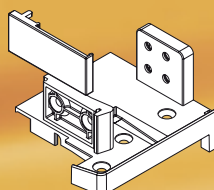

Do progów
o szerokości
62 – 120 mm

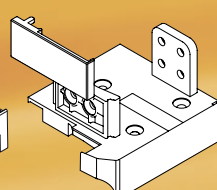

Do progów
o szerokości
70 mm

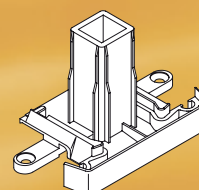

Do progów
o szerokości
62 – 120 mm

Łączniki progowe z zaokrągleniem

Łącznik słupkowy bez zaokrąglenia

Łączniki progowe

Łącznik progowy z aluminium

Łącznik słupkowy z aluminium

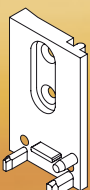

BKV 40 T

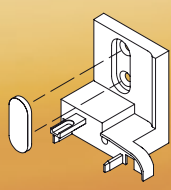

BKV 62 T
BKV 70 T
BKV 80 T

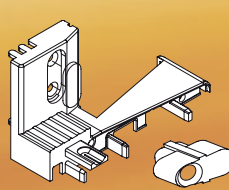

BKV 120 T

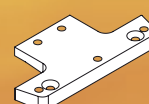
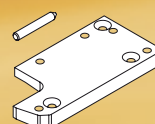
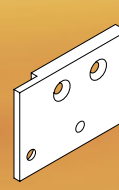



**GLUSKE
BKV**

Member of Roto Group

Blacha ryglująca, Wiatrostop – część ramowa Wiatrostop – część skrzydłowa do BKV Eifel T / Eifel TB

Blacha ryglująca do
drzwi dwuskrzydłowych
do progu BKV Eifel T

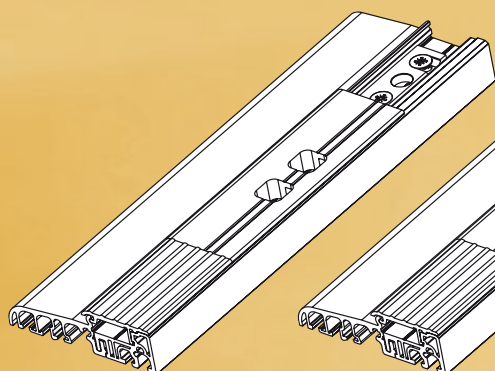

Blacha ryglująca do
drzwi dwuskrzydłowych
jako podbudowa
do progu BKV Eifel T

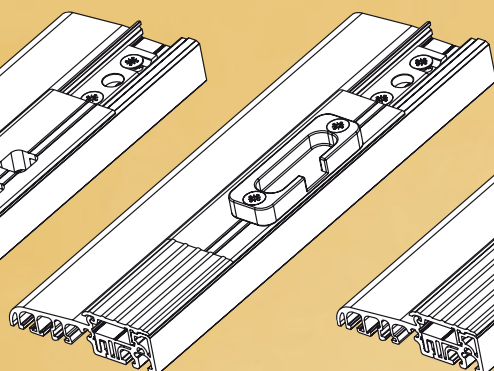

Blachy ryglujące do
dwuskrzydłowych drzwi
balkonowych i progu Eifel TB

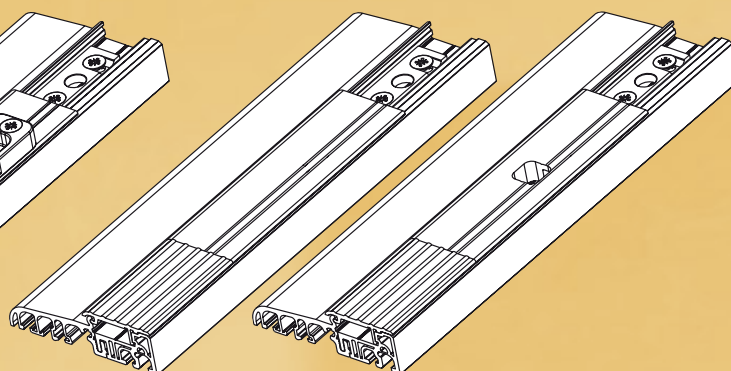

Wiatrostop – część
ramowa

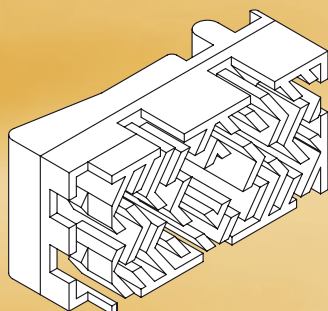

Wiatrostop – część
skrzydłowa

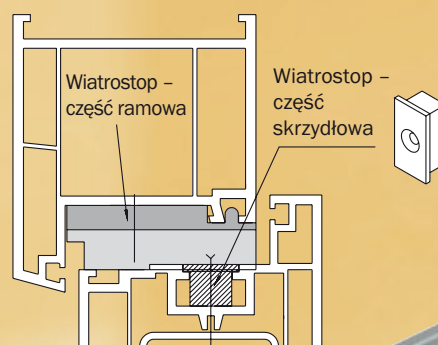
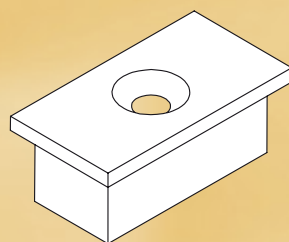

- Do uszczelnienia komory profilu w pionie
- Przy zastosowaniu wiatrostopu w ramie należy uszczelnić rowek okuciowy za pomocą części skrzydłowej wiatrostopu
- Opcjonalne zastosowanie masy uszczelniającej poprawi szczelność w obrębie rowka okuciowego

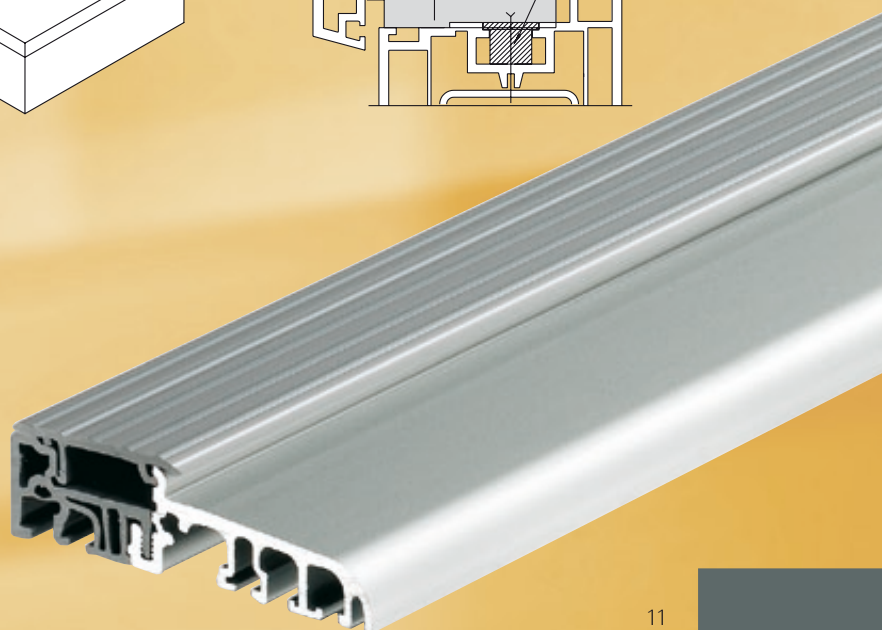

Uszczelnienie progowe BKV Texel

- Automatyczne uszczelnienie progowe do drzwi
- Wysoka izolacja termiczna i dźwiękochłonna
- Niezawodna izolacja dzięki silikonowej uszczelce
- Równolegle osadzona uszczelka szczotkowa
- Oś rowka – 13 mm
- Możliwość skracania od strony zawiasu
- Obustronne zwalnianie
- Uszczelka przetestowana w drzwiach wraz z progiem BKV Eifel T przez Instytut ift w Rosenheim

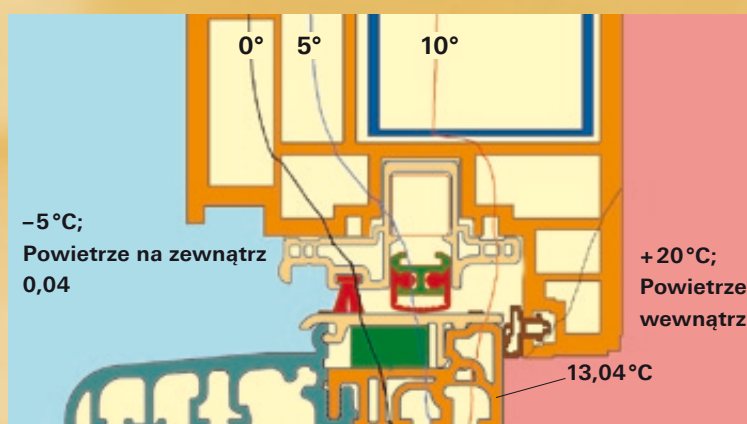

Dzięki zastosowaniu mechanicznego uszczelnienia BKV Texel w połączeniu z izolowanym termicznie progiem BKV Eifel T temperatura w pomieszczeniu

znacznie przewyższa punkt rosy (9,3°C) jak również temperaturę sprzyjającą tworzeniu się grzyba (12,6°C).

Poza tym zastosowanie mechanicznego uszczelnienia BKV Texel poprawia dźwiękoszczelność o 8 db (potwierdzone badaniami w ift-Rosenheim)

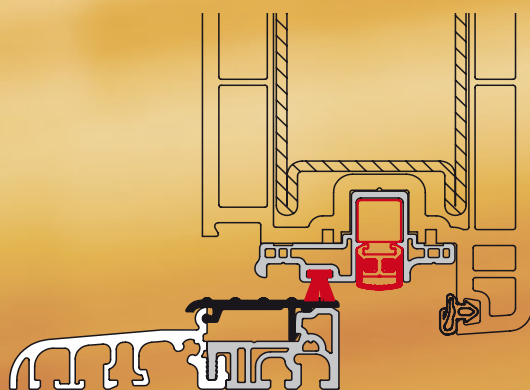

Drzwi otwarte

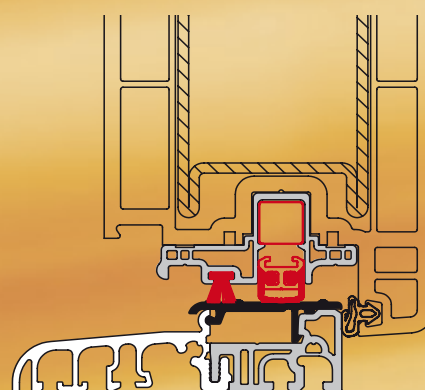

Drzwi zamknięte





**GLUSKE
BKV**

Member of Roto Group

Profil dodatkowy i płytki zwalniające do uszczelki automatycznej BKV Texel

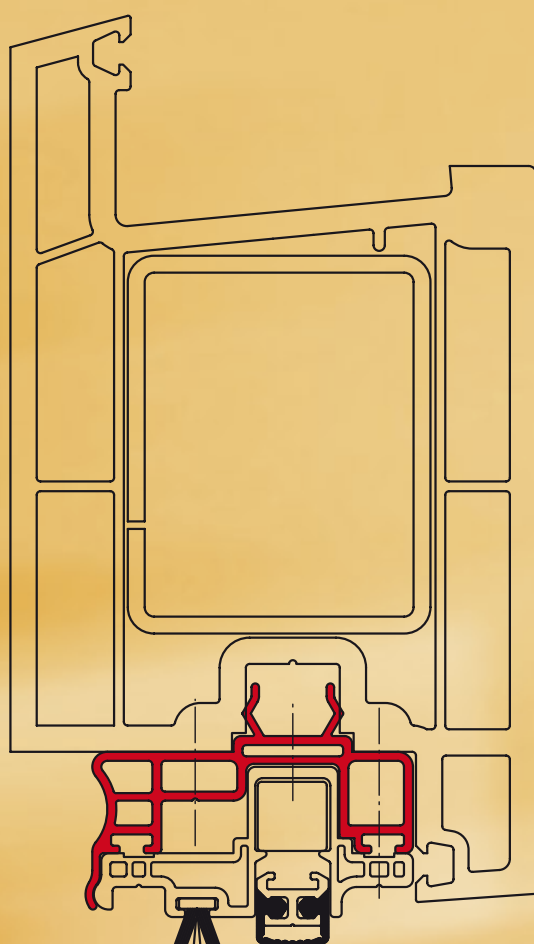

BKV – Profil dodatkowy do drzwi bezprogowych z zastosowaniem uszczelnienia Texel

Płytki zwalniająca I

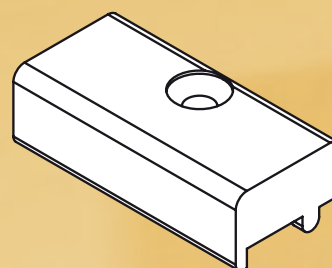

Płytki zwalniająca II

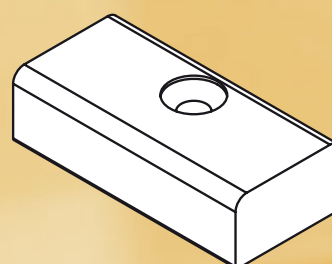

Płytki zwalniająca do uszczelnień progowych zwalnianych automatycznie

Uszczelki progowe i folia izolacyjna BKV

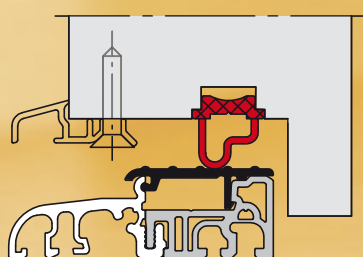

BKV Amrum 16/10 mm

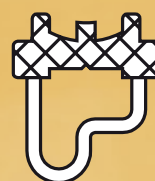

BKV Amrum 16/12 mm

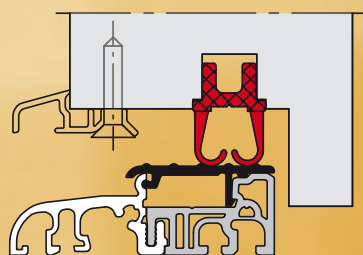

BKV Sylt 16 mm



BKV Sylt 20 mm

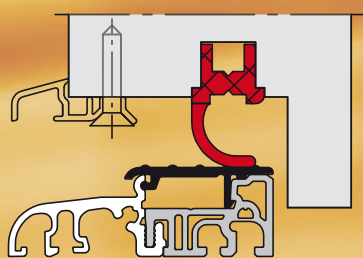

BKV Rügen 16 mm



BKV Rügen 20 mm

Folia izolacyjna „Juist” -
szerokość 200 mm

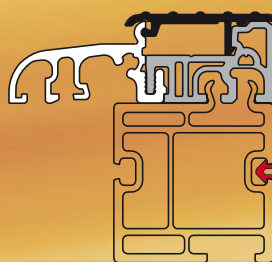



**GLUSKE
BKV**

Member of Roto Group

Przykład zabudowy Montaż drzwi z progiem BKV Eifel T

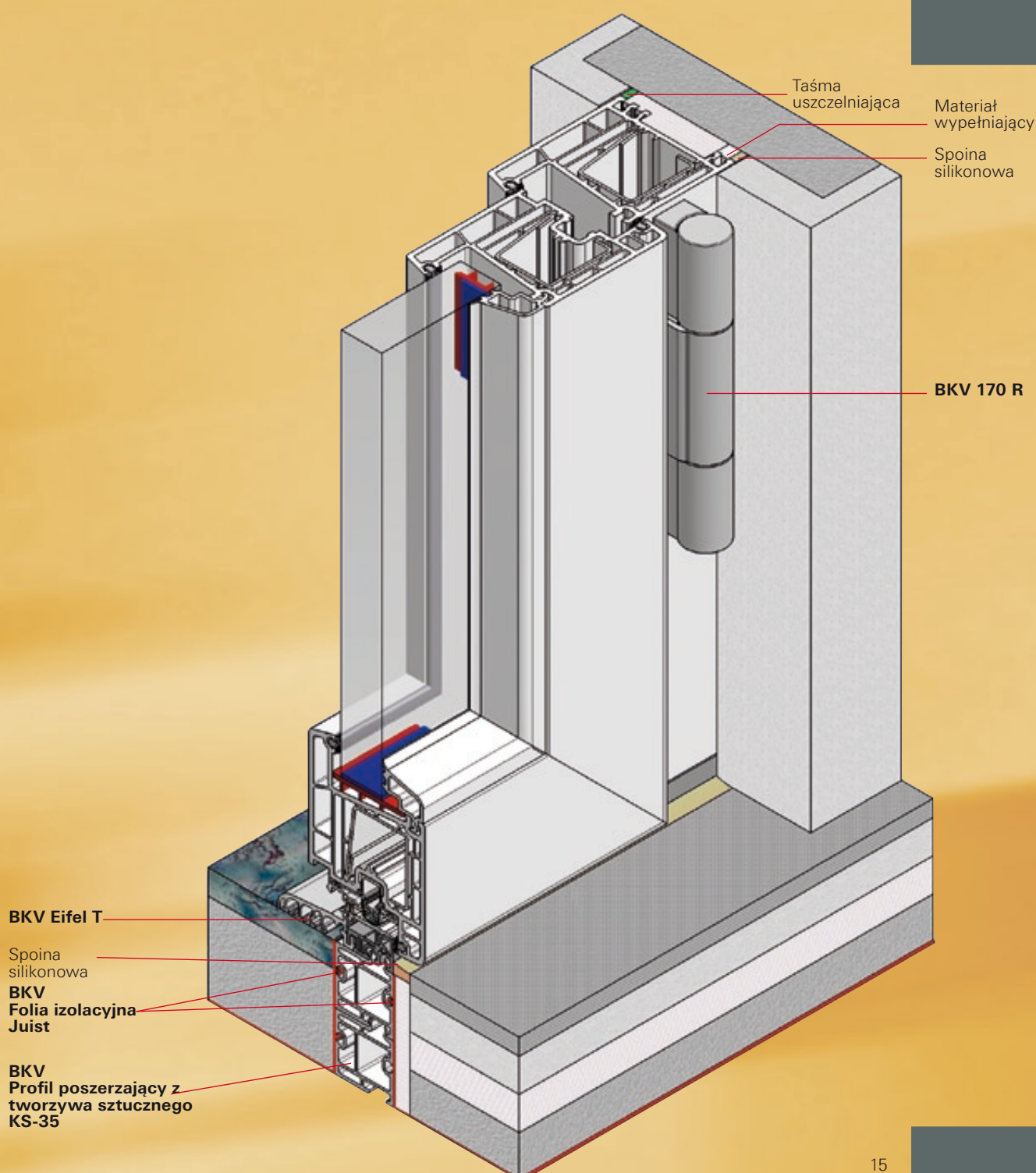

Oferta produktów BKV

Zawiasy do drzwi i okien

Koncept zawiasów oparty jest na najnowszych wymogach technicznych. Zawiasy te produkowane są z wysokiej jakości materiałów poddawanych precyzyjnej obróbce. Firma Roto Gluske-BKV oferuje znakomite produkty pod względem zakresu stosowania i dopuszczalnej nośności.



System progowy

Oferujemy Państwu szeroki zakres progów wraz z uszczelkami oraz akcesoriami do przejścia pomiędzy drzwiami, a otoczeniem zewnętrznym. Nasz program progów uwzględnia wygodny „pomost” na zewnątrz i znakomitą izolację termiczną.



Podkładki i akcesoria do szklenia

Podkładki do szklenia wypełniają swoje zadania „z ukrycia”. Wymaga to dużej odpowiedzialności w trakcie konstruowania i produkcji. Elementy te są poddawane wysokim obciążeniom, muszą być odporne na starzenie się i reakcje chemiczne oraz spełniać aktualne wymogi techniczne.



Serwis i usługi

Oprócz szerokiej palety produktów i serwisu opracowujemy koncepty i rozwiązania specjalne do drzwi i okien. W szczególnych przypadkach i dla specjalnych konstrukcji zalecamy konsultację z naszą firmą

